



TSCC

**GEBRUIKERSHANDLEIDING** Terrier veiligheids-platenhijsklem  
**OWNER'S MANUAL** Terrier safety sheet lifting clamp  
**GEBRAUCHSANLEITUNG** Terrier Sicherheitshebeklemme für Platten  
**MODE D'EMPLOI** pince de levage de sécurité pour panneaux Terrier

Productcode

Lees deze gebruiksaanwijzing aandachtig door, nog voordat u de hijsklem gebruikt.

Bij twijfel raadpleeg uw leverancier!

Deze gebruikershandleiding is bedoeld als referentiebron gedurende de levenscyclus van uw product.

Commentaar en op- of aanmerkingen met betrekking tot de inhoud van deze handleiding wordt op prijs gesteld.

In verband met voortdurende onderzoeks- en ontwikkelingsactiviteiten, kunnen technische specificaties en/of uiterlijke kenmerken van de hijsklemmen zonder voorafgaande kennisgeving gewijzigd worden.

Please carefully read the safety instructions of this owner's manual before using the safety lifting clamp.

In case of any doubts, please refer to your dealer!

Our manuals are intended to be a reference source throughout the lifetime of your product. We appreciate any suggestions, and/or comments regarding this manual.

Due to continuing research and development activities, product specifications are subject to change without notice.

Lesen Sie die Gebrauchsanleitung vor Benutzung des Produkts sorgfältig durch.

Bei Fragen wenden Sie sich bitte an Ihren Zulieferer.

Die Gebrauchsanleitung dient während der gesamten Lebensdauer des Produkts als ständige Informationsquelle.

Für Hinweise oder Anmerkungen zur Verbesserung des Inhalts dieser Gebrauchsanleitung sind wir dankbar.

Aufgrund kontinuierlicher Forschungs- und Entwicklungsprozesse behalten wir uns technische Änderungen und/oder Änderungen äußerlicher Merkmale der Lastaufnahmemittel vor.

Lisez attentivement ce mode d'emploi avant d'utiliser la pince.

En cas de doute: demandez conseil à votre fournisseur.

Nos modes d'emploi ont pour but de servir de source de référence durant la durée de fonctionnement de votre produit.

Nous apprécions les suggestions et/ou les remarques concernant ce mode d'emploi.

Dû aux activités continues de recherche et de développement, les spécifications techniques et l'apparence des pinces peuvent être changés sans avis préalable.

## INHOUDSOPGAVE

1 Algemeen	3
2 Werkingsprincipe	3
3 Toegestane toepassingen	3
4 Veiligheidsvoorschriften	3
5 Hijsen	4
6 Onderhoud	5
7 Demontage/montage	5
8 Revisie	6
9 Vernietiging	6
10 Checklist voor storingen en problemen	6
11 Garantie	6
Bijlagen - Belastingsdiagrammen veilige werklast	26

### 1 ALGEMEEN

Wij danken u voor uw keuze voor één van onze producten van hoogwaardige kwaliteit. Terrier Lifting Clamps B.V. is een ISO 9001 gecertificeerde onderneming en staat door haar ruime ervaring garant voor optimale kwaliteit en veiligheid. Terriër hijsklemmen zijn vervaardigd uit hoogwaardige staalsoorten en voldoen aan alle standaarden en productie-eisen, waaronder Europese norm: NEN 13155, Australische norm: 4991, Amerikaanse norm: ASME B30.20-2010 en de Machinerichtlijn 2006/42/EG.

### 2 WERKINGSPRINCIPE

De Terrier veiligheids-TSCC hijsklemmen ontleen hun naam aan het veiligheidsmechanisme, dat bestaat uit een spindel taats en een segment. Door het aandraaien van de spindel, zal er een constante voorspanning op het taats en segment gedeelte zijn. Hierdoor zal de klem bij het aangrijpen van de hijskracht niet slippen. Bij het hijsen van de last wordt de klemkracht van de klem vergroot door het gewicht van de last en het schuin vallen van het segment.

Ook bij het neerzetten van de last zal de klem niet spontaan losraken van het object.

### 3 TOEGESTANE TOEPASSINGEN

De TSCC schroefklemmen zijn geschikt voor het verticaal en horizontaal hijsen en transporteren van diverse verschillende materialen en objecten zoals stalen platen en constructiedelen, ferro en non-ferro platen, hout, plastic, beton etc.

### 4 VEILIGHEIDSVOORSCHRIFTEN

***Denk altijd aan uw persoonlijke veiligheid en die van uw directe omstanders! Lees zorgvuldig onderstaande veiligheidsvoorschriften, alvorens gebruik te maken van uw nieuwe hijsklem!***

Voor uw eigen veiligheid en om aanspraak te kunnen maken op de productaansprakelijkheid is het vereist dat de klem minimaal eenmaal (1x) per jaar gecontroleerd, getest en indien nodig gereviseerd wordt door Terrier Lifting Clamps B.V. of een ander erkend revisiebedrijf.

Zie ook Hoofdstuk 8 - Revisie. Neem contact op met Terrier Lifting Clamps B.V. voor meer informatie.

## TEMPERATUUR

De gebruikstemperatuur van de Terrier TSCC hijsklemmen ligt tussen -40 °C (- 40 °F) en 100 °C. (212 °F).

Voor andere omgevingstemperaturen raadpleeg uw dealer.

## VOORKOM LEVENSGEVAARLIJKE SITUATIES

- Voorkom levensgevaarlijke situaties op de werkplek door de volgende aanbevelingen in acht te nemen.
- Werk nooit met een ongekeurde klem.
- Houd een veilige afstand aan bij het hijsen en ga nooit onder de last staan.
- Gebruik de klem niet (meer) als hij beschadigd is (geraakt).
- Laat een beschadigde klem meteen repareren door Terrier Lifting Clamps B.V. of een ander erkend revisiebedrijf.
- Hijs nooit meer dan één plaat tegelijk.
- Hijs nooit platen die zwaarder zijn dan de veilige werklust (W.L.L.), zoals aangegeven op de klem, het certificaat en in de tabel.
- Hijs geen platen die dikker of dunner zijn dan de bekopening (zoals aangegeven op de klem en het certificaat).
- Zorg bij gelijktijdig gebruik van meerdere hijsklemmen tegenover elkaar, voor voldoende lange hijsstroppen of -kettingen.
- Maak de plaat op de plaats waar de klem wordt aangebracht vooraf vrij van vet, olie, vuil, corrosie en walshuid.
- Zorg dat de klem(men) dusdanig geplaatst is/zijn dat de last in balans is en blijft tijdens het hijsen.
- Het plaatoppervlak mag niet harder zijn dan 37 Hrc (345 Hb, 1166 N/mm<sup>2</sup>).
- Voor alle klemmen geldt dat ze uitsluitend geschikt zijn voor gebruik onder normale atmosferische omstandigheden.

## WAARSCHUWING

- Een vrije val of het ongecontroleerd slingeren aan de kraanhaak waarbij voorwerpen geraakt worden kan schade aan de klem veroorzaken. Indien dit gebeurt dient de klem voor verder gebruik op goede werking gecontroleerd te worden.
- Hijsklemmen zijn niet geschikt als permanente verbinding .
- De klem dient maandelijks onderhouden te worden, zie Hoofdstuk 6 - Onderhoud.
- Breng geen constructieve wijzigingen aan op de klem (lassen, slijpen e.d.); dergelijke wijzigingen kunnen de werking en de veiligheid nadelig beïnvloeden. Met eigenhandig aangebrachte wijzigingen vervallen alle vormen van garantie en productaansprakelijkheid.
- Maak om bovenstaande reden ook alleen gebruik van originele Terrier onderdelen.

## 5 HIJSEN

- Controleer of de veilige werklust (W.L.L.) van de klem voldoende is voor de belasting die in de hijsituatie ontstaat
- Bevestig de hijsklem aan de hijsinstallatie:
  - direct aan een kraanhaak met veiligheidssluiting,
  - d.m.v. een harp of D-sluiting,
  - d.m.v. een strop of ketting eventueel in combinatie met een harp of D-sluiting.
- Zorg ervoor dat alle bevestigingsmiddelen gekeurd en van het juiste tonnage zijn. Let op dat bevestigingsschalen en -sluitingen voldoende groot zijn, zodat de klem vrij in de haak kan bewegen.
- Controleer of de klem geen zichtbare schade heeft.

- Controleer of de klem soepel open en dicht gaat.
- Maak het object t.p.v. de hijsklem vrij van vet, vuil en walshuid.
- Open de klem d.m.v. de spindel.
  - Plaats de bek volledig op het object en zorg dat de klem dusdanig geplaatst is dat de last in balans is tijdens het hijsen.
- Sluit de klem door de spindel volledig vast te draaien.
  - Gebruik minimaal 40 Nm voor de 1.0 TSSC t/m 6.0 TSSC en minimaal 10 Nm voor de 0.5 TSSC. Verhoog eventueel de kracht wanneer er zwaardere of dikkere materialen gehesen worden. Verwijder na het bevestigen van de klem de handel.
- Hijs rustig zodat de hijskracht kan aangrijpen
- Indien de last slijt doorloop dan het hoofdstuk "hijsen" (5) opnieuw.
- Zorg dat de last stabiel geplaatst is voordat de klem van het object losgekoppeld wordt.

## 6 ONDERHOUD

- Controleer minstens eenmaal per maand de algehele staat van de klem, zie het hoofdstuk "demontage/montage" (7).
- Gebruik de klem niet meer als:
  - het huis gescheurd of vervormd is, m.n. de bekhoeken,
  - de sluiting zichtbaar vervormd is,
  - de taats uitgerekt of gebroken is,
  - het spindel- mechanisme slecht of niet meer werkt,
  - de splitpen ontbreekt.
  - de markering op de klem niet meer leesbaar is.

Afhankelijk van de geconstateerde gebreken:

- demonteer en reinig de klem (zie hoofdstuk "demontage/montage" (7)) of
- laat de klem reviseren door Terrier Lifting Clamps B.V., of een ander erkend revisiebedrijf (zie hoofdstuk "revisie" (8)).

**Raadpleeg bij twijfel uw leverancier.**

## 7 DEMONTAGE/MONTAGE

- Open de klem volledig.
- Draai spindel rustig uit het huis. (1)
- Het segment zal nu loskomen van de spindel. (2)
- Verwijder de sluiting. (3)
- Demonteer de taats door bout en moer er uit te halen (6 & 7)
- Reinig alle onderdelen m.b.v. een standaard ontvettingsmiddel.
- Vet de spindel en binnenkant van het segment in.
- Monteer alle onderdelen in omgekeerde volgorde.
- Plaats altijd nieuwe originele splitpenen.
- Gebruik bij vervanging altijd originele Terrier onderdelen.
- Verwijder eventuele bramen m.b.v. een vijl.

**Raadpleeg bij twijfel uw leverancier.**

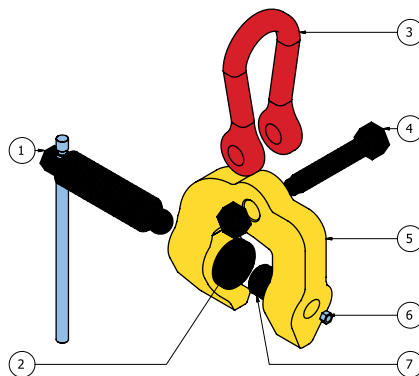

## 8 REVISIE

Tenminste eenmaal (1x) per jaar, of als schade aan de klem dit nodig maakt, dient de klem gecontroleerd, getest en indien nodig gereviseerd te worden door Terrier Lifting Clamps B.V. of een erkend revisiebedrijf.

## 9 VERNIETIGING

De klem kan aan het einde van zijn levensduur als oud ijzer behandeld worden, mits de klem onbruikbaar wordt gemaakt.

## 10 CHECKLIST VOOR STORINGEN EN PROBLEMEN

Storing/probleem	Mogelijke oorzaak	Handeling
Sluiting scharniert zwaar	Klem overbelast	Afkeur klem
Huis krom	Klem overbelast	Afkeur klem
Sluiting ovaal	Klem overbelast	Afkeur klem
Spindel draait zwaar	Klem overbelast	Reviseer klem
Assen krom	Klem overbelast	Afkeur klem
Splitpen ontbreekt	Onjuiste montage	Monteer nieuwe splitpenen
Klemt opent/sluit zwaar	Klem overbelast	Afkeur klem

## 11 5 JAAR GARANTIE

Terrier Lifting Clamps B.V. biedt de eindgebruikers 5 jaar lang garantie op zijn hijsklemmen. Deze garantie is beperkt tot de originele eindgebruiker van het hijsgereedschap en is onderhevig aan het feit dat het gereedschap gedurende de gehele garantie periode geïnspecteerd, gecontroleerd en onderhouden is volgens de instructies van producent en dealer. De garantie periode is 5 jaar vanaf de aankoop datum en is onderhevig aan de voorwaarden en maatregelen die hierin opgenomen zijn.

### 11a VOORWAARDEN EN CONDITIES

De garantie dekt alleen defecten in het hijsgereedschap die het gevolg zijn van fabricage fouten die ontstaan gedurende normaal gebruik. De garantie dekt geen slijtage aan onderdelen zoals taatsen, tandsegmenten, spanveren etc. Mocht er sprake zijn van een defect binnen deze garantie periode, wordt het hijsgereedschap vervangen of gerepareerd naar inzicht van de producent.

Er wordt geen garantie gegeven aan klemmen waarbij gebreken ontstaan door:

- Reguliere slijtage.
- Overbelasting.
- Foutief en/of onzorgvuldig gebruik.
- Beschadigingen.
- Het niet navolgen van procedures en maatregelen.
- Het hijsen van afwijkende materialen dan aangegeven op de klem of in de gebruikershandleiding.

- Het aanpassen/wijzigen van de Terrier klem.
- Het onoordeelkundig gebruik van de klem, en het niet opvolgen van alle aanwijzingen die in de betreffende gebruikers handleiding staan.
- Wanneer onderhoud en/of revisie beurten niet door een geautoriseerde Terrier dealer zijn uitgevoerd.

***De producent is niet aansprakelijk voor incidentele schade of schade voortvloeiend uit verkeerd gebruik van de hijsgereedschappen alsmede uit schending van deze garantie.***

## 11b PROCEDURE VEILIGHEIDSINSPECTIE

Alle inspecties en reparaties moeten opgenomen worden in het inspectieschema. Dit geldt niet alleen voor uw eigen inspecties maar ook voor inspecties die uitgevoerd worden door uw geautoriseerde Terrier dealer. Wanneer de samenstelling ingeleverd wordt voor onderhoud en inspectie dient u altijd het onderhoudsrapport mee te leveren.

### ***Defect aan de hijsklem***

Wanneer er een vorm van slijtage of beschadiging wordt geconstateerd dient u de volgende maatregelen te nemen.

- 1 Stel de hijsklem buiten gebruik. (Noteer de datum van het buiten bedrijf stellen van de hijsklem)
- 2 Tracht de oorzaak van het defect te achterhalen, bijvoorbeeld (zie volledige lijst punt 11a).

Deze schadegevallen vallen niet onder de garantie! Om de veiligheid van u en uw collega's / personeel te garanderen dient u deze procedure op te volgen.

- 3 Lever uw hijsklem met het onderhoudsverleden bij uw geautoriseerde Terrier reparateur.
- 4 Als de klem gereviseerd / gerepareerd is door uw reparateur, kunt u de klem weer in gebruik nemen. Noteer hiervan de datum in de onderhoudstabel.

## 11c INSPECTIETABEL

Maanden	4	8	12	16	20	24	28	32	36	40	44	48	52	56	60
Jaren	1			2			3			4			5		
Veiligheidsinspectie door uw eigen inspecteur															
Onderhoud door een erkend Terrier reparateur															
Revisie door een erkend Terrier reparateur															





## CONTENTS

1	General	9
2	Operating principle	9
3	Authorised applications	9
4	Safety instructions	
5	Hoisting	10
6	Maintenance	11
7	Removal/installation	11
8	Revision	12
9	Destruction	12
10	Checklist for malfunctions and problems	12
11	Warranty	12
Appendix	- Load diagrams (working load limits)	26

### 1 GENERAL

Thank you for choosing one of our high-quality products. The quality systems of management and services of Terrier Lifting Clamps B.V. fully comply with ISO 9001 standards. The many years of vast experience are a guarantee of optimum quality and safety. Terrier Lifting Clamps are manufactured from high quality alloy steels and comply fully with all standards and product requirements including: European standard: NEN 13155, Australian standard: 4991, US standard: ASME B30.20-2010 and machinery directive 2006/42/EG.

### 2 OPERATING PRINCIPLE

The Terrier safety TSCC lifting clamps are named after the safety mechanism which is made up of a spindle pivot and a cam. On tightening the spindle, there will be constant pressure on the pivot and cam. The clamp therefore cannot slip upon taking up the load. When lifting the load, the clamping strength of the clamp is increased by the weight of the load and the angle of the cam.

Also when depositing a load, the clamp cannot spontaneously let go.

### 3 AUTHORISED APPLICATIONS

The TSCC screwclamp is suitable for vertical and horizontal lifting and transporting of a large variety of materials and objects as steel structures, ferrous and non-ferrous metal plates, wood, plastic, concrete etc.

### 4 SAFETY REGULATIONS

***Always pay attention to your own safety and to that of direct bystanders! Read the following safety regulations before using your new lifting clamp!***

For your own safety and in order to claim product liability, the clamp must be inspected and tested at least once (1x) annually, and revised by Terrier Lifting Clamps B.V. or another authorised revision company, if necessary.

See also Section 8 - Revision. Contact Terrier Lifting Clamps B.V. for more information.

## **TEMPERATURE**

The operating temperature of the Terrier TSCC lifting clamps lies between  $-40^{\circ}\text{C}$  ( $-40^{\circ}\text{F}$ ) and  $100^{\circ}\text{C}$  ( $212^{\circ}\text{F}$ ). Please consult with your dealer if other ambient temperatures are applied.

## **AVOID LIFE THREATENING SITUATIONS**

- Avoid life threatening situations at work by complying with the following recommendations.
- Never work with a clamp which has not been approved.
- Keep a safe distance during lifting work and never walk or stand under the load.
- Do not use the clamp if it is damaged or has been damaged.
- Always have a damaged clamp immediately repaired by Terrier Lifting Clamps B.V. or another authorised revision company.
- Never lift more than one sheet simultaneously.
- Never lift sheeting which is heavier than the safe working load (WLL) given on the clamp, in the certificate and in the table.
- Never lift sheeting which is thicker or thinner than the jaw opening (as given on the clamp and in the certificate).
- When using a number of lifting clamps opposite each other, make sure the hoisting belts or chains are long enough.
- Clean the area where the clamp is to be attached, removing any grease, oil, dirt, corrosion and mill scale.
- Make sure the clamp (or clamps) is (are) attached in such a way that the load is balanced during lifting.
- The sheeting surface must not be harder than 37 Hrc (345 Hb, 1166 N/mm<sup>2</sup>).
- All clamps may only be used under normal atmospheric conditions.

## **WARNING**

- A free fall or uncontrolled swinging on the crane hook whereby there is contact with objects can damage the clamp. Should this occur, the clamp must first be thoroughly inspected before further use.
- Lifting clamps are not suitable as a form of permanent link.
- The clamp must be inspected monthly, see Section 6 - Maintenance.
- Do not make any constructional modifications to the clamp (welding, grinding, etc.), as such modifications may negatively affect its operation and safety. If any such modifications are made, all forms of warranty and product liability become invalid.
- The warranty and liability conditions also only apply when original Terrier components are used.

## **5 HOISTING**

- Check whether the safe working load (WLL) of the clamp is sufficient for the force exerted in the hoisting situation.
- Attach the lifting clamp to the hoisting equipment:
  - directly on a crane hook with safety securing device,
  - by means of a chain shackle or D shackle,
  - by means of a belt or chain possibly in combination with a chain shackle or D shackle.
- Make sure all attachment devices are approved and are of the correct tonnage. All the attachment links and securing devices must be sufficiently large, so that the clamp can move freely in the hook.
- Check that the clamp has no visible damage.
- Check that the clamp opens and closes easily.

- Clean the object where the lifting clamp will be fitted, removing, grease, dirt and mill scale.
- Open the clamp by means of the spindle Position the jaw fully on the object and make sure the clamp is attached in such a way that the load is balanced during hoisting.
- Secure the clamp by completely tightening the spindle.  
Use at least 40 Nm for the 1.0 TSCC t/m 6.0 TSCC and at least 10 Nm for the 0.5 TSCC. This force can possibly be increased further when hoisting heavier or thicker materials. Remove the handle of the screwspindle after attaching the clamp.
- Hoist steadily to allow effective gripping on taking up the load.
- If the load slips, work through the “hoisting” section (5) again.
- Make sure the load is stably positioned before the clamp is removed from the object.

## 6 MAINTENANCE

- Check the general condition of the clamp at least once monthly, see the “removal/installation” section (7).
- Do not use the clamp if:
  - the housing is damaged or deformed, especially the corners of the jaw,
  - the fastening is visibly deformed,
  - the pivot is stretched or broken,
  - the spindle mechanism, no longer works (properly),
  - the split pin is missing.
- the marking on the clamp is no longer legible.

Depending on the extent of damage discovered:

- remove and clean the clamp (see “removal/installation” section (7)) or
- have the clamp revised by Terrier Lifting Clamps B.V. or another authorised revision company (see “revision” chapter (8)).

**If in doubt, contact your supplier.**

## 7 REMOVAL/INSTALLATION

- Open the clamp completely.
- Carefully remove the spindle from the housing. (1)
- The cam can now be removed from the spindle (2)
- Remove the securing device. (3)
- Remove the pivot by removing the nut and bolt (6 & 7)
- Clean all parts using a standard degreasing agent.
- Grease the spindle and the inside of the cam.
- Put everything back in the reverse order.
- Always install new, original split pins.
- When replacing parts, always use original Terrier parts.
- Remove any burrs with a file.

**If in doubt, contact your supplier.**

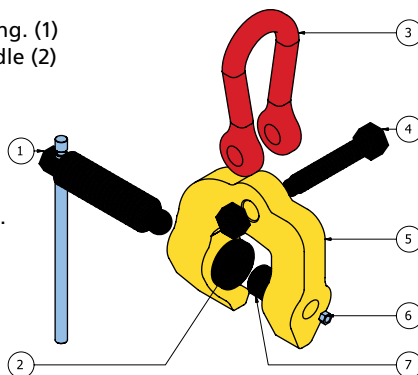

## 8 REVISION

At least once (1x) per year, or if the clamp becomes damaged, it must be inspected, tested and revised by Terrier Lifting Clamps B.V. or other authorised revision company, if necessary.

## 9 DESTRUCTION

At the end of its working life, the clamp can be treated as scrap iron, as long as it is rendered unusable first.

## 10 CHECKLIST FOR MALFUNCTIONS AND PROBLEMS

Malfunction/problem	Possible Cause	Action
Fastening hinge is too stiff	Clamp overloaded	Reject clamp
Housing bent	Clamp overloaded	Reject clamp
Fastening is oval	Clamp overloaded	Reject clamp
Spindle turns stiffly	Clamp overloaded	Reject clamp
Spindle bent	Clamp overloaded	Reject clamp
Split pin missing	Incorrect installation	Fit a new one split pins
Clamp opens/closely stiffly	Clamp overloaded	Reject clamp

## 11 5 YEAR WARRANTY

Terrier Lifting Clamps B.V. offers end users a 5 year warranty on the lifting clamps. This warranty is limited to the original end user of the hoisting equipment and is subject to the equipment being inspected, controlled and maintained according to the producer and dealer instructions throughout the warranty period. The warranty period is 5 years from the purchase date and is subject to the conditions and measures given here.

### 11a CONDITIONS

The warranty only covers defects in the hoisting equipment resulting from manufacturing errors arising during normal use. The warranty does not cover wear to components such as pivots, cams, tensioning springs, etc. If a defect occurs within this warranty period, the lifting equipment will be replaced or repaired as the producer thinks fit.

No warranty is given for clamps in which defects occur due to:

- Regular wear and tear.
- Overloading.
- Incorrect and/or rough use.
- Damage.
- Non-compliance with procedures and measures.
- Lifting materials other than those shown on the clamp or in the user manual.
- Modification/adaptation of the Terrier clamp.
- Improper use of the clamp, and non-compliance with any instructions given in the user manual in question.
- Maintenance and/or revision work not being carried out by an authorised Terrier dealer.

***The producer is not responsible for incidental damage or damage due to wrong use of the lifting tools as well as from violation of this manual.***

**11b PROCEDURE FOR SAFETY INSPECTION**

All inspection and repair work must be noted in the inspection schedule. This applies not only to your own inspection work but also to inspection work carried out by your authorised Terrier dealer. When the equipment is submitted for maintenance and inspection, the maintenance report must always be provided.

***Defective Lifting Clamp***

On discovering any form of wear or damage, the following measures must be taken.

- 1 Take the lifting clamp out of operation. (Note down the date of decommissioning the lifting clamp)
- 2 Try to find the cause of the defect, for example (see full list under point 11a). Any such damage is not covered by the warranty! Please follow this procedure in order to guarantee your safety and that of your colleagues/personnel.
- 3 Hand in your lifting clamp with maintenance history to your authorised Terrier repair shop.
- 4 Once the clamp has been revised/repared by your repair shop, it can be used again. Note down the date of re-commissioning in the maintenance table.

**11c INSPECTION SCHEDULE**

Months	4	8	12	16	20	24	28	32	36	40	44	48	52	56	60
Years	1			2			3			4			5		
Safety inspections by your own inspector															
Maintenance by an official Terrier distributor															
Revision by an official Terrier distributor															



## INHALT

1	Allgemeines	15
2	Funktionsprinzip	15
3	Bestimmungsgemäße Verwendung	15
4	Sicherheitsvorschriften	15
5	Heben	16
6	Wartung	17
7	Demontage/Montage	18
8	Überholung	18
9	Entsorgung	18
10	Checkliste zur Fehlersuche	18
11	Garantie	19
	Appendix - Lastaufnahmediagramm (zulässige Winkel und Tragfähigkeitsreduktion)	26

### 1 ALLGEMEINES

Wir danken Ihnen dafür, dass Sie sich für eines unserer qualitativ hochwertigen Produkte entscheiden haben. Terrier Lifting Clamps B.V. ist ein ISO 9001 zertifiziertes Unternehmen und verbürgt sich aufgrund jahrelanger Erfahrung für optimale Qualität und Sicherheit. Terrier Lastaufnahmemittel werden aus hochwertigen Stahlsorten gefertigt und entsprechen allen dies bezüglichen Standards und Produkthanforderungen, u.a.: Europäischer Standard NEN 13155, Australischer Standard: 4991, Amerikanischer Standard: ASME B30.20-2010 sowie die Maschinenrichtlinie 2006/42/EG.

### 2 FUNKTIONSPRINZIP

Die Terrier TSCC Sicherheitshebeklemmen verdanken ihren Namen dem Sicherheitsmechanismus, der aus einem Zahnkreis und einem Zahnsegment besteht. Durch das Andrehen der Spindel ist ein konstanter Vordruck auf den Zahnkreis und den Segmentbereich vorhanden. Dadurch wird verhindert, dass die Klemme beim Angreifen der Hubkraft rutscht. Beim Heben der Last wird die Klemmkraft der Klemme durch das Gewicht der Last und die Schrägstellung des Segments erhöht.

Auch beim Abstellen der Last löst sich die Klemme nicht spontan vom Gegenstand.

### 3 BESTIMMUNGSGEMÄßE VERWENDUNG

Die TSCC Schraubklemme wurde für das Vertikal und Horizontal Heben und Transportieren von Gegenständen aus allen Materialien und Objekten entwickelt wie Stahlplatten und Konstruktionssteilen, Platten aus Eisen, Holz, Kunststoff, Beton usw.

### 4 SICHERHEITSHINWEISE

***Denken Sie immer an Ihre eigene Sicherheit und die Sicherheit von in der Nähe befindlichen Personen! Lesen Sie die folgenden Sicherheitsvorschriften sorgfältig durch, bevor Sie Ihre neue Hebeklemme verwenden!***

Für Ihre eigene Sicherheit und um Ansprüche in Bezug auf die Produkthaftung geltend machen zu können, muss die Klemme mindestens einmal (1x) pro Jahr durch Terrier Lifting Clamps B.V. oder einen anderen anerkannten Fachbetrieb überprüft, getestet und bei Bedarf überholt werden.

Siehe auch Kapitel 8 - Überholung. Wenden Sie sich an Terrier Lifting Clamps B.V., wenn Sie weitere Informationen wünschen.

### **TEMPERATUR**

Die Nutzungstemperatur der Terrier-TSCC-Hebeklemmen liegt zwischen  $-40\text{ °C}$  ( $-40\text{F}$ ) und  $100\text{ °C}$  ( $212\text{F}$ ) Holen Sie im Falle anderer Nutzungstemperaturen den Rat Ihres Händlers ein.

### **LEBENSGEFÄHRLICHE SITUATIONEN VERMEIDEN**

- Vermeiden Sie lebensgefährliche Situationen am Arbeitsplatz, indem Sie die folgenden Richtlinien beachten.
- Verwenden Sie niemals eine nicht geprüfte und abgenommene Klemme.
- Halten Sie beim Heben den vorgeschriebenen Sicherheitsabstand ein und stellen Sie sich niemals unter die Last.
- Verwenden Sie die Klemme nicht (mehr), wenn sie beschädigt ist (wird).
- Lassen Sie eine beschädigte Klemme unverzüglich von Terrier Lifting Clamps B.V. oder einem anderen anerkannten Fachbetrieb reparieren.
- Heben Sie niemals mehr als eine Platte gleichzeitig.
- Heben Sie niemals Platten, die schwerer als die sichere Tragfähigkeit (W.L.L.) sind (siehe die Angaben auf der Klemme, auf dem Zertifikat und in der Tabelle).
- Heben Sie keine Platten, die dicker oder dünner als die Maulöffnung sind (siehe die Angaben auf der Klemme oder dem Zertifikat).
- Achten Sie bei gleichzeitiger Verwendung mehrerer gegenüberliegender Hebeklemmen auf eine ausreichende Länge der Hebegurte oder -ketten.
- Entfernen Sie an der Stelle, an der die Klemme angebracht wird, vorher eventuell vorhandene Verunreinigungen (Fett, Öl, Schmutz, Rost und Zunder).
- Positionieren Sie die Klemme(n) so, dass die Last im Gleichgewicht ist und dies auch während des Hebens bleibt.
- Die Plattenoberfläche darf nicht härter als 37 HRC (345 Hb, 1166 N/mm<sup>2</sup>) sein.
- Alle Klemmen sind ausschließlich für den Gebrauch unter normalen atmosphärischen Umgebungsbedingungen geeignet.

### **WARNUNG**

- Wenn Gegenstände durch einen freien Fall oder das unkontrollierte Pendeln der Last am Haken getroffen werden, kann dies zu einer Beschädigung der Klemme führen. In diesem Fall muss die Klemme vor einer weiteren Benutzung auf ihre einwandfreie Funktion überprüft werden.
- Hebeklemmen sind nicht für dauerhafte Verbindung geeignet.
- Die Klemme muss monatlich gewartet werden, siehe Kapitel 6 - Wartung.
- Sie dürfen keine Veränderungen (durch Schweißen, Schleifen u. Ä.) an der Klemme anbringen; derartige Veränderungen können die Funktion und die Sicherheit beeinträchtigen. Wenn eigenhändig Änderungen angebracht werden, verfallen alle Formen der Garantie und Produkthaftung.
- Verwenden Sie aus dem oben genannten Grund auch ausschließlich Originalersatzteile von Terrier.

## **5 HEBEN**

- Überprüfen Sie vor der Verwendung der Klemme, ob die zulässige Tragfähigkeit (WLL) der Klemme für die in der Hebesituation entstehende Belastung ausreichend ist.
- Befestigen Sie die Hebeklemme am Anschlagpunkt:



- direkt an einem Lasthaken mit Sicherheitsverschluss,
  - in Verbindung mit einem Anker oder Kettenschäkel,
  - in Verbindung mit Gurt oder Kette, eventuell in Kombination mit Anker oder Kettenschäkel
- Sorgen Sie dafür, dass alle Lastaufnahmemittel geprüft und für die zu hebende Last geeignet sind. Achten Sie darauf, dass Befestigungsglieder und -verschlüsse groß genug sind, sodass sich die Klemme frei im Haken bewegen kann.
  - Überprüfen Sie die Klemme auf sichtbare Schäden.
  - Überprüfen Sie, dass sich die Klemme leichtgängig öffnet und schließt.
  - Befreien Sie den zu hebenden Gegenstand an der Ansatzstelle der Klemme von Fett, Schmutz und Zunder.
  - Öffnen Sie die Klemme mithilfe der Spindel.  
Positionieren Sie die Greiferöffnung ganz über dem zu hebenden Gegenstand und achten Sie darauf, dass die Klemme so angebracht wird, dass die Last während des Hebens im Gleichgewicht ist.
  - Schließen Sie die Klemme, indem Sie die Spindel ganz zudrehen.  
Verwenden Sie eine Kraft von mindestens 40 Nm für die Modelle 1.0 TSCC bis 6.0 TSCC und von mindestens 10 Nm für die 0.5 TSCC. Erhöhen Sie die Kraft eventuell, wenn schwerere oder dickere Materialien gehoben werden. Entfernen Sie den Hebel, nachdem Sie die Klemme festgezogen haben
  - Heben Sie den Gegenstand langsam und ruhig an, sodass die Hebekraft greifen kann.
  - Wenn die Last verrutscht, durchlaufen Sie das Kapitel „Heben“ (5) erneut.
  - Sorgen Sie dafür, dass die Last stabil abgestellt wurde, bevor Sie die Klemme vom Gegenstand lösen.

## 6 WARTUNG

- Überprüfen Sie die Klemme mindestens einmal pro Monat vollständig auf den allgemeinen Zustand, siehe das Kapitel „Demontage/Montage“ (7).
- Verwenden Sie die Klemme nicht mehr, wenn:
  - die Klemmenhälften eingerissen oder verformt ist, insbesondere an den Ecken der Maulöffnung,
  - der Verschluss sichtbar verformt ist,
  - der Zahnkreis ausgereckt oder gebrochen ist,
  - der Spindelmechanismus schlecht oder überhaupt nicht mehr funktioniert,
  - der Splint fehlt,
  - die Markierung auf der Klemme nicht mehr zu lesen ist.

Abhängig von den festgestellten Mängeln:

- Die Klemme demontieren und reinigen (siehe Kapitel „Demontage/Montage“ (7)) oder
- die Klemme von Terrier Lifting Clamps B.V. oder einem anderen anerkannten Fachbetrieb überholen lassen

(siehe Kapitel „Überholung“ (8)).

**Konsultieren Sie bei Zweifel Ihren Lieferanten.**

## 7 DEMONTAGE/MONTAGE

- Öffnen Sie die Klemme vollständig.
- Drehen Sie die Spindel langsam aus dem Gehäuse. (1)
- Das Segment löst sich jetzt von der Spindel. (2)
- Entfernen Sie den Verschluss. (3)
- Bauen Sie den Zahnkreis ab, indem Sie die Mutter und die Schraube herausnehmen. (6 & 7)
- Reinigen Sie alle Teile mit einem standardmäßigen Entfettungsmittel.
- Fetten Sie die Spindel und die Innenseite des Segments ein.
- Montieren Sie alle Teile wieder in der umgekehrten Reihenfolge.
- Setzen Sie immer neue, originale Splinte ein.
- Verwenden Sie beim Austauschen immer Originalersatzteile von Terrier.
- Entfernen Sie eventuelle Grate mit einer Feile.

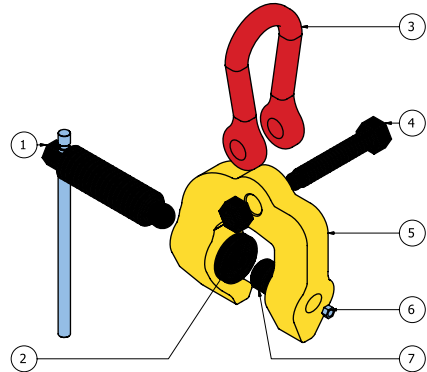

**Konsultieren Sie bei Zweifel Ihren Lieferanten.**

## 8 ÜBERHOLUNG

Mindestens einmal (1x) im Jahr oder wenn eine Beschädigung der Klemme dies erforderlich macht, muss die Klemme von Terrier Lifting Clamps B.V. oder einem anerkannten Fachbetrieb überprüft, getestet und bei Bedarf überholt werden.

## 9 ENTSORGUNG

Am Ende ihrer Lebensdauer kann die Klemme als Alteisen entsorgt werden, vorausgesetzt, die Klemme wurde unbenutzbar gemacht.

## 10 CHECKLISTE ZUR FEHLERSUCHE

Störung/Problem	Mögliche Ursache	Maßnahme zur Abhilfe
Verschlussgelenk bewegt sich schwer	Klemme überlastet	Klemme ausmustern
Gehäuse verbogen	Klemme überlastet	Klemme ausmustern
Verschluss oval	Klemme überlastet	Klemme ausmustern
Spindel dreht sich schwer	Klemme überlastet	Klemme ausmustern
Achsen verbogen	Klemme überlastet	Klemme ausmustern
Splint fehlt	Falsche Montage	Neue Splinte montieren
Klemme öffnet/schließt sich schwer	Klemme überlastet	Klemme ausmustern

## 11 5 JAHRE GARANTIE

Terrier Lifting Clamps B.V. gewährt Endbenutzern eine Garantie von 5 Jahren auf die Hebeklemmen.

Diese Garantie gilt nur für den ursprünglichen Endbenutzer des Hebemittels und unter der Voraussetzung, dass das Hebemittel während der gesamten Garantiefrist den Anweisungen des Herstellers und Verkäufers gemäß inspiziert, geprüft und gewartet wird. Die Garantiefrist beträgt 5 Jahre ab dem Kaufdatum und unterliegt den hier genannten Bestimmungen und Bedingungen.

### 11a BEDINGUNGEN UND BESTIMMUNGEN

Nur Mängel am Hebemittel als Folge von Herstellungsfehlern, die bei normalem Gebrauch auftreten, werden von der Garantie abgedeckt. Von der Garantie ausgeschlossen ist Verschleiß an Teilen wie z. B. Zahnkreisen, Zahnsegmenten, Spannfedern usw. Wenn innerhalb der Garantiefrist ein Mangel festgestellt wird, wird die Hebeklemme nach Ermessen des Herstellers ersetzt oder repariert.

Von der Garantie ausgeschlossen sind Klemmen mit Mängeln, die auf Folgendes zurückzuführen sind:

- Normaler Verschleiß.
- Überlastung.
- Unsachgemäßer oder nachlässiger Gebrauch.
- Beschädigungen.
- Nichteinhaltung der vorgeschriebenen Verfahren und Maßnahmen.
- Heben von anderem Hebegut als auf der Klemme oder in der Bedienungsanleitung angegeben.
- Modifikationen/Änderungen an der Terrier-Klemme.
- Unsachkundiger Gebrauch der Klemme und Nichteinhaltung aller Anweisungen in der betreffenden Gebrauchsanweisung.
- Wartungs- und/oder Überholungsarbeiten, die nicht von einem anerkannten Terrier-Händler ausgeführt wurden.

***Der Hersteller haftet nicht für Nebenschäden oder Schäden, die sich durch den Missbrauch der Hebeklemme sowie durch Verstöß gegen diese Garantie entstehen.***

### 11b VERFAHREN FÜR DIE SICHERHEITSINSPEKTION

Alle Inspektionen und Reparaturen müssen in das Inspektionsschema eingetragen werden. Dies gilt nicht nur für die eigenen Inspektionen, sondern auch für Inspektionen, die von einem anerkannten Terrier-Händler durchgeführt werden. Wenn die Einheit für eine Wartung und Inspektion abgegeben wird, muss immer das Wartungsheft beigefügt werden.

#### ***Schäden an der Hebeklemme***

Wenn irgendeine Form von Verschleiß oder Beschädigung festgestellt wird, müssen Sie die folgenden Maßnahmen ergreifen.

- 1 Nehmen Sie die Hebeklemme außer Betrieb. (Notieren Sie das Datum der Außerbetriebnahme der Hebeklemme.)

2 Versuchen Sie, die Ursache des Defekts zu ermitteln, z. B. (siehe die vollständige Liste bei Punkt 11a).

Derartige Schadensfälle sind von der Garantie ausgeschlossen! Um Ihre Sicherheit und die Sicherheit Ihrer Kollegen/Mitarbeiter zu gewährleisten, muss dieses Verfahren eingehalten werden.

3 Geben Sie die Hebeklemme zusammen mit dem Wartungsheft bei einem anerkannten Terrier-Reparaturfachmann ab.

4 Nachdem die Klemme diesem Fachbetrieb überholt/repariert wurde, können Sie die Klemme wieder in Betrieb nehmen. Notieren Sie das betreffende Datum in der Wartungstabelle.

### 11c KONTROLLENZEITPLAN

Monate	4	8	12	16	20	24	28	32	36	40	44	48	52	56	60
Jahre	1			2			3			4			5		
Vom eigenen Sicherheitsbeauftragten durchzuführende Inspektionen															
Wartung durch einen anerkannten Terrier-Reparaturfachmann															
Revision durch einen anerkannten Terrier-Reparaturfachmann															

## SOMMAIRE

1	Généralités	21
2	Principe de fonctionnement	21
3	Utilisations autorisées	21
4	Consignes de sécurité	21
5	Levage	22
6	Entretien	23
7	Démontage/montage	23
8	Révision	24
9	Destruction	24
10	Check-list des pannes et problèmes	24
11	Garantie	24
	Appendix - Diagrammes: plan de charge	26

### 1 GENERALITES

Merci d'avoir choisi l'un de nos produits de haute qualité. Terrier Lifting Clamps B.V. est une entreprise certifiée ISO 9001. Grâce à sa vaste expérience, Terrier Lifting Clamps B.V. se porte garant que la qualité et la sécurité de ce produit seront optimales. Les pinces à tôles Terrier sont fabriquées d'acier de très haute qualité et répondent entièrement à toutes les normes et exigences relatives au produit, dont: la norme Européenne NEN 13155 la norme Australienne: 4991, la norme Américaine: ASME B30.20-2010 et la directive relative aux machines 2006/42/CE.

### 2 PRINCIPE DE FONCTIONNEMENT

Les pinces de levage de sécurité TSCC Terrier doivent leur nom au mécanisme de sécurité composé d'un pivot de broche et d'un segment. La rotation de la broche fait apparaître une précontrainte permanente sur le pivot et sur le segment. Par conséquent, la pince ne glisse pas lors de l'utilisation de la force de levage. Lors du levage de la charge, la force de la pince est augmentée par le poids de la charge et l'inclinaison du segment. De même, lorsque la charge est déposée, la pince ne lâche pas spontanément l'objet.

### 3 UTILISATIONS AUTORISÉES

Les Pinces a vis TSCC convient au levage horizontale et verticale et le transport de toutes sortes de material et d'objets tels que des plaques métalliques ferreux et non-ferreux, des constructions, du bois, du plastique, du beton etc.

### 4 CONSIGNES DE SÉCURITÉ

***Pensez toujours à votre sécurité et à celle de votre entourage direct ! Lisez attentivement les consignes de sécurité suivantes avant d'utiliser votre nouvelle pince de levage!***

Pour votre sécurité et pour pouvoir invoquer la responsabilité du fait des produits, il est indispensable que la pince soit contrôlée au moins une fois (1x) par an, testée et si nécessaire révisée par Terrier Lifting Clamps B.V. ou une autre entreprise de révision agréée. Voir aussi le Chapitre 8 - Révision. Contactez Terrier Lifting Clamps B.V. pour obtenir de plus amples informations.

## TEMPÉRATURE

La température d'utilisation des pinces de levage Terrier TSCC se trouve entre -40 °C (-40 °F) et 100 °C. (212 °F). Pour d'autres températures ambiantes, consultez votre fournisseur.

## PRÉVENTION DES SITUATIONS DANGEREUSES

- Évitez les situations dangereuses sur le lieu de travail en respectant les recommandations suivantes.
- Ne travaillez jamais avec une pince non contrôlée.
- Gardez une distance de sécurité lors du levage et ne passez jamais sous la charge.
- N'utilisez pas (plus) la pince si elle est endommagée.
- Faites immédiatement réparer une pince endommagée par Terrier Lifting Clamps B.V. ou une autre entreprise de révision agréée.
- Ne levez jamais plus d'un panneau à la fois.
- Ne levez jamais de panneaux plus lourds que la charge de travail sûre (W.L.L.), telle qu'indiquée sur la pince, le certificat et dans le tableau.
- Ne levez pas de panneaux plus épais ou plus fins que l'ouverture du bec (comme indiqué sur la pince et le certificat).
- Si vous utilisez plusieurs pinces de levage en même temps, veillez à avoir assez de cordes ou de chaînes de levage.
- Au préalable, retirez la graisse, l'huile, les saletés, la corrosion et la peau de laminage à l'endroit du panneau où la pince est accrochée.
- Veillez à ce que la (les) pince(s) soi(en)t placée(s) de telle sorte que la charge soit équilibrée et le reste pendant le levage.
- La surface du panneau ne peut pas être plus dure que 37 Hrc (345 Hb, 1166 N/mm<sup>2</sup>).
- Toutes les pinces sont exclusivement destinées à un usage dans des conditions atmosphériques normales.

## AVERTISSEMENT

- Une chute libre ou un balancement incontrôlé du crochet auquel les objets sont attachés peut endommager la pince. Si cela se produit, la pince doit être contrôlée avant toute autre utilisation.
- Les pinces de levage ne sont pas destinées à être accrochées en permanence.
- La pince doit être entretenue tous les mois, voir Chapitre 6 - Entretien.
- N'appliquez aucune modification de construction à la pince (soudure, polissage, etc.) ; ces modifications peuvent nuire au fonctionnement et à la sécurité. Toute modification personnelle annule toutes les formes de garantie et de responsabilité du fait des produits.
- Pour les raisons invoquées ci-dessus, utilisez exclusivement des pièces d'origine Terrier.

## 5 LEVAGE

- Vérifiez si la charge de travail sûre (WLL) de la pince convient à la charge produite dans la situation de levage
- Fixez la pince de levage à l'installation de levage :
  - directement au crochet avec une fermeture de sécurité,
  - avec un maillon ou une fermeture en D,
  - avec une corde ou une chaîne, associée éventuellement à un maillon ou une fermeture en D.
- Veillez à ce que toutes les fixations soient contrôlées et possèdent le bon tonnage. Veillez à ce que les maillons et les fermetures de fixation soient suffisamment grands pour que la pince puisse bouger librement dans le crochet.

- Vérifiez si la pince ne présente aucun dommage apparent.
- Vérifiez si la pince s'ouvre et se ferme facilement.
- Retirez la graisse, les saletés et la peau de laminage de l'objet au niveau de la pince de levage.
- Ouvrez la pince avec la broche.  
Placez le bec sur l'objet et veillez à ce que la pince soit placée de telle sorte que la charge soit en équilibre pendant le levage.
- Fermez la pince en serrant totalement la broche.  
Utilisez au minimum 40 Nm pour la 1.0 TSCC t/m 6.0 TSCC et au minimum 10 Nm pour la 0.5 TSCC. Augmentez éventuellement la puissance si les matériaux à lever sont plus lourds ou plus épais. Retirez la poignée après avoir serré la pince
- Levez doucement afin que la force de levage puisse intervenir
- Si la charge balance, consultez le chapitre "levage" (5).
- Veillez à ce que la charge soit stable avant de détacher la pince de l'objet.

## 6 ENTRETIEN

- Vérifiez l'état général de la pince au moins une fois par mois, voir le chapitre "démontage/ montage" (7).
- N'utilisez pas la pince si :
  - le boîtier est fissuré ou déformé, notamment les angles du bec,
  - la fermeture est visiblement déformée,
  - le pivot est étiré ou cassé,
  - le mécanisme de la broche fonctionne mal ou ne fonctionne plus,
  - il n'y a pas de goupille fendue.
  - le marquage de la pince n'est plus lisible.

Suivant les vices constatés :

- démontez et nettoyez la pince (voir chapitre "démontage/montage" (7)) ou
- faites réviser la pince par Terrier Lifting Clamps B.V., ou une autre entreprise de révision agréée (voir chapitre "révision" (8)).

**En cas de doute, consultez votre fournisseur.**

## 7 DÉMONTAGE/MONTAGE

- Ouvrez entièrement la pince.
- Dévissez lentement la broche du boîtier.  
(1)
- Le segment se détache alors de la broche.  
(2)
- Retirez la fermeture. (3)
- Démontez le pivot en dévissant l'écrou et le boulon (6 & 7)
- Nettoyez toutes les pièces avec un dégraissant standard.
- Graissez la broche et l'intérieur du segment.
- Montez toutes les pièces dans le sens inverse.
- Placez toujours de nouvelles goupilles fendues d'origine.
- Remplacez toujours vos pièces par des pièces d'origine Terrier.
- Retirez les ébarbures éventuelles avec une lime.

**En cas de doute, consultez votre fournisseur.**

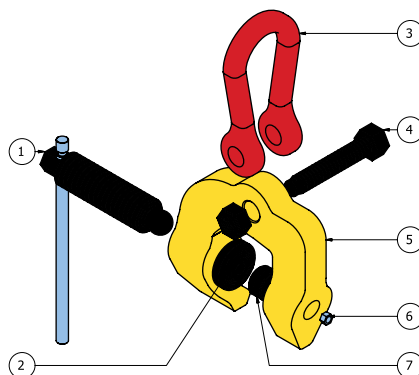

## 8 RÉVISION

Au moins une fois (1x) par an ou dès que la pince est endommagée, celle-ci doit être contrôlée, testée et si nécessaire réviser par Terrier Lifting Clamps B.V. ou par une entreprise de révision agréée.

## 9 DESTRUCTION

Au terme de sa durée de vie, la pince peut être traitée comme du vieux fer si elle est mise hors d'usage.

## 10 CHECK-LIST DES PANNES ET PROBLÈMES

Pannes/problème	Cause éventuelle	Action
La fermeture pivote difficilement	Pince surchargée	Pince refusée
Le boîtier se courbe	Pince surchargée	Pince refusée
La fermeture est ovale	Pince surchargée	Pince refusée
La broche pivote difficilement	Pince surchargée	Pince refusée
Axes courbes	Pince surchargée	Pince refusée
Pas de goupille fendue	Montage incorrect	Montez de nouvelles goupilles fendues
La pince s'ouvre/se ferme difficilement	Pince surchargée	Pince refusée

## 11 5 ANS DE GARANTIE

Terrier Lifting Clamps B.V. offre aux utilisateurs une garantie de 5 ans sur ses pinces de levage. Cette garantie se limite à l'utilisateur final d'origine de l'outil de levage et est soumise au fait que l'outil doit être inspecté, contrôlé et entretenu pendant toute la durée de garantie conformément aux instructions du fabricant et du revendeur. La garantie est valable 5 ans à compter de la date d'achat et soumise aux conditions et mesures reprises ici.

### 11a CONDITIONS

La garantie couvre uniquement les vices de fabrication de l'outil de levage en cas d'utilisation normale. Elle ne couvre pas l'usure des pièces telles que les pivots, segments dentés, ressorts de tension, etc. Si un vice apparaît durant cette période de garantie, l'outil de levage est remplacé ou réparé au gré du fabricant.

Les vices suivants ne sont pas garantis dans les cas suivants :

- Usure normale.
- Surcharge.
- Utilisation inappropriée et/ou négligente.
- Dégâts.
- Non-respect des procédures et mesures.



- Levage de matériaux autres que ceux indiqués sur la pince ou dans le mode d'emploi.
- Adaptation/modification de la pince Terrier.
- Utilisation peu judicieuse de la pince et non-respect de toutes les instructions présentes dans le manuel d'utilisation.
- Entretien et/ou révision non effectué par un revendeur agréé Terrier.

**Le fabricant dégage toute responsabilité pour les dommages indirects ou dommages consécutifs de l'utilisation incorrecte des pinces de levage ainsi qu'à la violation de cette garantie.**

## 11b PROCÉDURE D'INSPECTION DE SÉCURITÉ

Toutes les inspections et réparations doivent être reprises dans le schéma d'inspection. Cela s'applique à vos inspections propres, mais aussi aux inspections réalisées par un revendeur agréé Terrier. Si la composition est fournie pour l'entretien et l'inspection, vous devez toujours donner le rapport d'entretien également.

### **Défaut au niveau de la pince de levage**

Si vous constatez une forme d'usure ou d'endommagement, vous devez prendre les mesures suivantes.

- 1 Mettez la pince de levage hors service. (Notez la date de la mise hors service de la pince de levage)
- 2 Essayez de trouver la cause du défaut, par exemple (voir liste complète au point 11a). Ces dommages ne sont pas garantis ! Afin de garantir votre sécurité et celle de vos collègues, vous devez suivre cette procédure.
- 3 Déposez votre pince de levage ainsi que son carnet d'entretien chez votre réparateur agréé Terrier.
- 4 Lorsque la pince est révisée/réparée par votre réparateur, vous pouvez la réutiliser. Notez la date dans le tableau d'entretien.

## 11c CALENDRIER D'INSPECTION

Mois	4	8	12	16	20	24	28	32	36	40	44	48	52	56	60
<b>Années</b>	1			2			3			4			5		
Inspections de sécurité à exécuter par un inspecteur de sécurité interne	■	■		■	■		■	■		■	■		■	■	
Entretien par un réparateur Terrier agréé			■						■						
Révision par un réparateur Terrier agréé						■						■			

# BELASTUNGSDIAGRAMMEN VEILIGE WERKLAST

## LOAD DIAGRAMS (WORKING LOAD LIMITS)

### LASTAUFNAHMEDIAGRAM (ZULÄSSIGE WINKEL UND TRAGFÄHIGKEITSREDUKTION)

#### DIAGRAMMES: PLAN DE CHARGE

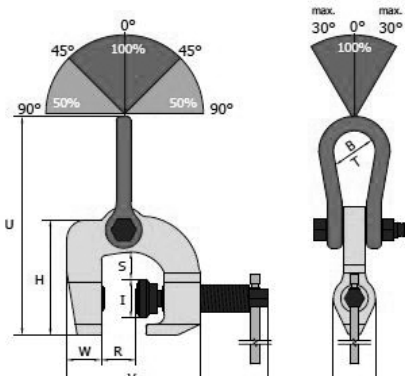

Maintenance chart			
	Remarks	Date	Signature
Year 1			
Year 1			
Year 1			
Year 2			
Year 2			
Year 2			
Year 3			
Year 3			
Year 3			
Year 4			
Year 4			
Year 4			
Year 5			
Year 5			
Year 5			

 Veiligheidsinspectie door uw eigen inspecteur  
 Safety inspections by your own inspector  
 Vom eigenen Sicherheitsbeauftragten durchzuführende Inspektionen  
 Inspections de sécurité à exécuter par un inspecteur de sécurité interne

 Onderhoud door een erkend Terrier reparateur  
 Maintenance by a official Terrier distributor  
 Wartung durch einen anerkannten Terrier-Reparaturfachmann  
 Entretien par un réparateur Terrier agree

 Revisie door een erkend Terrier reparateur  
 Revision by a official Terrier distributor  
 Revision durch einen anerkannten Terrier-Reparaturfachmann  
 Revision par un réparateur Terrier agree



**WWW.TERRIERCLAMPS.COM**

**Terrier Lifting Clamps B.V.**

Ohmweg 11  
4338 PV Middelburg  
P.O. box 8119  
4330 EC Middelburg  
Nederland

Tel : +31 118 - 65 17 17  
Fax: +31 118 - 65 17 18  
Email: [terrier@terrierclamps.com](mailto:terrier@terrierclamps.com)

Find us on



[youtube/terrier lifting clamps](https://www.youtube.com/terrierliftingclamps)